

# あんしんスマートロック UKA02K/UKA02W 設置ガイド

## 設置前に必ずお読みください

あんしんスマートロック(本製品)は、Bluetooth® 対応のスマートロックです。本書では、本製品の設置について説明しています。本製品の使用上のご注意や安全情報などについては、同梱の「取扱説明書(保証書)」をご覧ください。外出時には必ず通常のカギを携帯してください。本製品やスマートフォンの電池切れ、周囲の環境により、本製品が動作しない場合があります。締め出しの恐れがありますので、ご注意ください。

2023年7月第1版 56-6092A

## 1. 設置する前に

本製品を設置する前にご確認ください。

### 同梱物の確認

下記の内容をすべてご確認ください。不足または異なるものがあつた場合は、お問い合わせ窓口までご連絡ください。

本体 1台	リチウム電池 CR123A(試供品) 2本	両面テープ 2枚
サムターンホルダー S、M、L 各1個	スペーサー 大・中・小 各1個	短いネジ(黒色) 長いネジ(銀色) 各4本

- ・設置ガイド(本書)：1部
- ・取扱説明書(保証書)：1部

### ご準備いただくもの

下記をご準備ください。

- ・柔らかい布
- ・中性洗剤 または 清掃用アルコール
- ・プラスドライバー
- ・スマートフォン(Bluetooth® 対応)

## 2. 本製品を設置する

### サムターンホルダーを取り付ける

- サムターンホルダー(S、M、L)をドアのサムターン(内鍵)にあて、最も隙間が少ないサイズを選んでください。
- 選んだサムターンホルダーを本製品の裏面に取り付けてください。

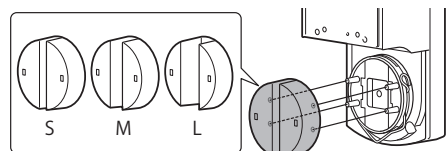

### ドアへの取り付け位置を確認する

確認時は、両面テープを使用しないでください。

- 本製品を取り付ける向きを決めてください。電池交換のスペースが確保できるかご確認ください。

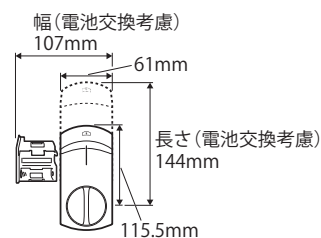
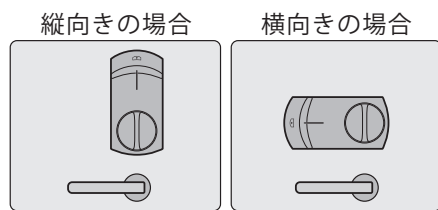

以降の手順は、縦向きを例として説明します。

- ドアに本製品を取り付けたときに、サムターンホルダーが3mm以上サムターンと重なっていることを確認ください。ドアと本製品の間隙はスペーサーで調整してください。

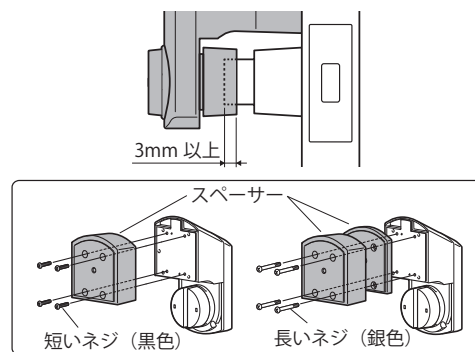

スペーサーは、中・小または大・小の2枚を組み合わせることもできます。1枚のときは短いネジ(黒色)、2枚のときは長いネジ(銀色)をお使いください。

ネジは紛失しないよう取扱いご注意ください。

- 上記2の状態では本製品のつまみを回して、ドアの施錠・解錠ができることをご確認ください。

つまみを一定の角度以上回すと重くなります。重くなった時はゆっくり回してください。速く回すと故障の原因になります。

### 本製品を取り付ける

本製品を取り付ける前に、ドアの汚れを完全に除去してください。ほこりや油などの汚れが付いた状態で取り付けると両面テープの粘着力が落ち、本製品の落下の原因となります。

- ドアのサムターンを横向き(施錠状態)にしてください。
- 本製品のつまみをサムターンの向きに合わせてください。
- 本製品に専用の両面テープ(1枚)を貼り付け、先ほど決めたドアの位置に本製品を取り付けてください。

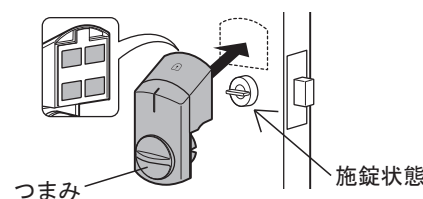

取り付ける際に、ドアのサムターンの回転の中心と、サムターンホルダーの回転の中心を合わせてください。

### 両面テープを貼り直す場合

- ・必ず新しい両面テープをお使いください。1度使用したテープははがれやすく、本製品が落下する原因となります。

### 本製品の取り外し方

- ・本製品を取り外す際は、本製品とドアの隙間に丈夫な紐(タコ糸など)を入れ紐を左右に動かして、両面テープの粘着力を弱めてから取り外すようにしてください。

- サムターンホルダーに取り付けられている押さえ金具を必ず取り外してください。突起部が指でつかめない位置にある場合は、本製品のつまみを回して取り外せる位置に動かしてください。

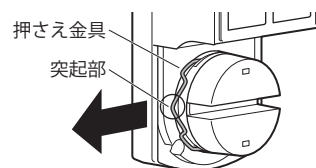

- 設置の際に本製品を2分以上、強く押し付けてください。ドアと両面テープの間の空気が抜けて粘着力が増します。

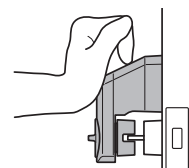

- 本製品のつまみを回して、ドアの施錠・解錠ができることをご確認ください。

## 3. 電池を入れる

- 本製品の両側を押さえながら電池カバーを上方向にスライドして取り外してください。

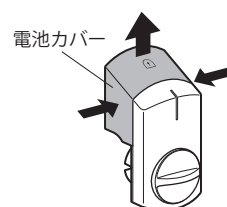

- レバーを矢印方向に動かして電池ホルダーを取り出し、SIDE Aと書かれている側にCR123Aの電池を2本入れてください。

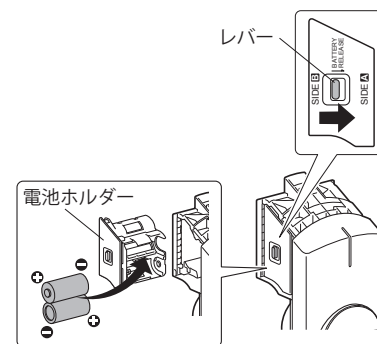

- ・電池は2本で動作しますが、SIDE Bにも電池を2本入れておくと、SIDE Aの電池が切れた際に、SIDE Bに切り替わって動作します。
- ・充電には対応していません。

電池を入れた電池ホルダーと電池カバーを元に戻すと、確認音と共にLEDが水色に点灯します。専用アプリに未登録時はその後青点滅となります。

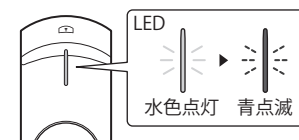

LEDが点灯しない場合は、電池を入れる場所と向きをご確認ください。それでも点灯しない場合は新しい電池を入れ直してください。

- 取り付けが完了しました。本製品を2台でお使いになる場合は、2台目も1台目と同様の手順で設置してください。

## 4. アプリへの登録・設定

- 本製品と併せてお送りする『接続ガイド』をご参照の上、お手持ちのスマートフォンに専用アプリをダウンロードし、ログインしてください。
- 専用アプリのガイダンスに従い、本製品の登録を実施してください。

### 商標とライセンスについて

Bluetooth® のワードマークおよびロゴは登録商標であり、Bluetooth SIG, Inc. が所有権を有します。株式会社ユーシン、およびその親会社であるミネベアミツミは使用許諾の下でこれらのマークおよびロゴを使用しています。その他の商標および登録商標は、それぞれの所有者の商標および登録商標です。



### お問い合わせ窓口

お問い合わせ先については、本製品と併せてお送りする『接続ガイド』をご参照ください。※『接続ガイド』が同梱されていない場合は、サービス事業者までお問い合わせください。

提供元：KDDI(株)・沖縄セルラー電話(株)  
製造元：ミネベアミツミ(株)